

LIREGÜS



ELEKT

ELEKTROS İRANGA
ELECTRIC INSTALLATION PRODUCTS
ЭЛЕКТРОУСТАНОВОЧНЫЕ ИЗДЕЛИЯ

2014-2015

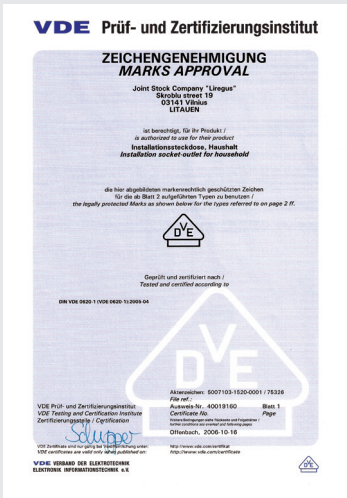

1. Įmonės patirtis nuo 1944 m. leido surasti ir atrinkti tiek spalvų ir formų, kiek reikia visiems interjero sprendimams.
2. Inžinieriniai sprendimai, parduodant 18mln. elektros instaliacijos gaminių leido surasti patikimiausius ir patogiausius sprendimus.
3. Savo gaminiams suteikiame **5 metų garantiją**, todėl klientas bet kada gali pakeisti sugedusį gaminį*.
4. Vieninteliai **Lietuvoje, elektros įrangos gaminius pristatome per 24 valandas**.
5. Pagal individualius kliento pageidavimus, užrašome tekstą ant gaminio paviršiaus.
6. Gaminiai atitinka tarptautinius IEC 60669, IEC 60884 standartus, turi VDE, CTB PT sertifikatus.

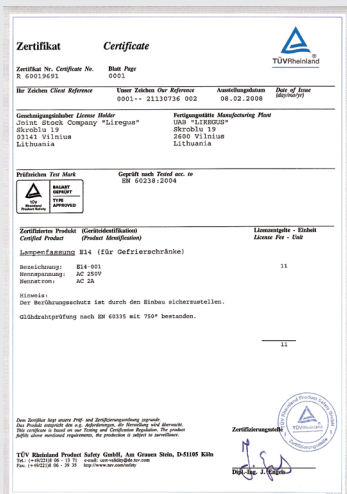

1. Опыт компании с 1944 года, позволил найти и отобрать цвета и формы, удовлетворяющие все решения интерьера.
2. Инженерные решения при опыте продаж в 18 млн. электропроводных изделий позволили найти наиболее надежные и удобные решения.
3. **Гарантия на продукт 5 лет**, поэтому клиент может в любое время заменить испорченное изделие*.
4. Мы единственные, кто поставяет товары в любое место Литвы в течение 24 часов.
5. Мы наносим надпись на поверхности продукта согласно индивидуальным пожеланиям клиента.
6. Изделия соответствуют международным стандартам IEC 60669 и IEC 60884, имеются VDE сертификаты, РТИ СТВ сертификаты.



1. Experience of the company from 1944 has enabled us to find and select colors and shapes for every interior solution.
2. Engineering solutions after sales of 18 mln. electrical wiring products enabled us to find the most reliable and handy solutions.
3. **5 Years warranty** is given for a product, therefore a client may at any time replace the defective one*.
4. We are the only ones delivering products to any place in Lithuanian within 24 hours.
5. We inscribe the product surface according to individual requests of the client.
6. Products comply with international IEC 60669 and IEC 60884 requirements, have VDE certificates.

* Keičiami gaminiai negali turėti mechaninių pažeidimų ar sugadinimų atsiradusių dėl nekokybiško sumontavimo.
 * Подлежащие замене изделия должны быть без механических повреждений и дефектов, возникших из-за неправильной установки.
 * Product will be replaced only without any mechanical damages, occurred in case of incorrect using of product.

SERIE EPSILON

GRAŽESNI, SAUGESNI, TAUPESNI
ИЗЯЩНЫЕ, БЕЗОПАСНЫЕ, ЭКОНОМИЧНЫЕ
NICER, SAFER, MORE COMFORTABLE



EPSILON serija - tai gražesni, saugesni, taupesni ir patogesni elektros instaliacijos gaminiai.

Серия EPSILON - это более изящные, безопасные, экономичные и удобные изделия электроинсталляций.

EPSILON serie - thats nicer, safer and more comfortable electrical installation products.

Klasikinis / Классический / Classic

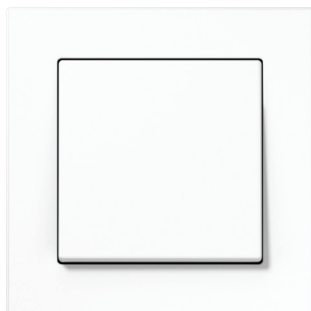

Balta spalva / Белый цвет / White colour
IJ1 10-003-01 E/B (RAL90405)

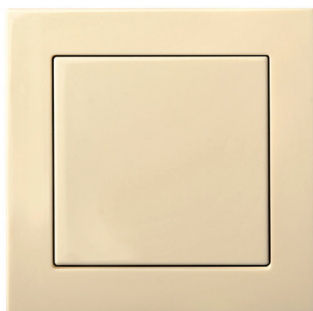

Smėlio spalva / Песочный цвет / Sandy colour
IJ1 10-003-01 E/S (RAL10135)



Ruda spalva / Коричневый цвет / Brown colour
IJ1 10-003-01 E/R (RAL8017)

Dažytas/ Крашенный / Painted

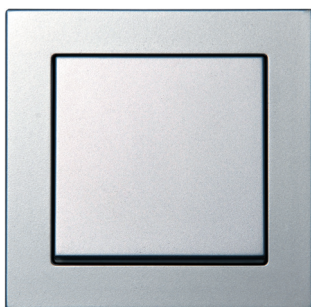

Metalik / Металик / Metallic
IJ1 10-003-01 E/Mt (RAL9006)



Juoda spalva / Черный цвет / Black colour
IJ1 10-003-01 E/J (RAL9005)



Šampano spalva / Цвет шампанского / Champagne colour
IJ1 10-003-01 E/Ch

Stiklas / Стекло / Expressive glass

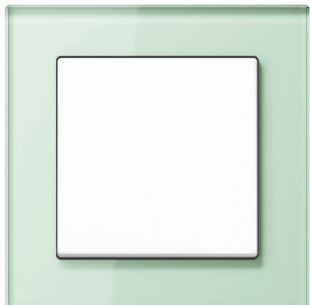

Natūralus stiklas / Натуральное стекло / Natural glass
IJ1 10-003-01 E/NG (RAL9003)

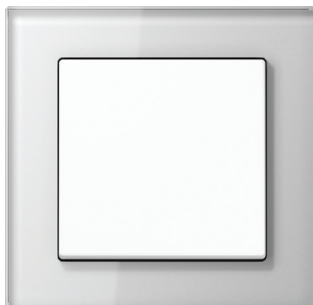

Baltas stiklas / Белое стекло / White glass
IJ1 10-003-01 E/WG (RAL9016)



Juodas stiklas / Черное стекло / Black glass
IJ1 10-003-01 E/BG (RAL9005)

Natūralus medis / Натуральное дерево / Natural wood



Natūralus žuolas / Натуральный дуб / Oak wood
IJ 110-003-01 E/OW



Balintas ažuolas / Дуб отбеленный / Oiled oak wood
IJ1 10-003-01 E/OOW



Riešutmedis / Ореховое дерево / Nut wood
IJ1 10-003-01 E/NW

SERIE EPSILON

KIŠTUKINIAI LIZDAI

РОЗЕТКИ /
SOCKETS

IKL 16-104-01 E/x

Įleistinis kištukinis lizdas, be žemėjimo, 16A, be rėmelio
Розетка скрытой установки, 16А, без рамки
Socket outlet without earthing contact, 16A, without frame

IKL 16-004-01 E/x

Įleistinis kištukinis lizdas su žemėjimu, 16A, be rėmelio
Розетка скрытой установки с заземлением, 16А, без рамки
Schuko socket outlet, 16A, without frame

IKL 16-204-01 E/x

Įleistinis kištukinis lizdas su žemėjimu, spyruokliniais greito pajungimo kontaktais, 16A, be rėmelio
Розетка скрытой установки с заземлением, "plug-in" контакты, 16А, без рамки
Schuko socket outlet with plug-in terminals, 16A, without frame

IKL 16-114-01 E/x

Įleistinis kištukinis lizdas su užsklandomis, be žemėjimo 16A, be rėmelio
Розетка скрытой установки со шторками, 16А, без рамки
Socket outlet without earthing contact, with spreader claws, 16A, without frame

IKL 16-014-01 E/x

Įleistinis kištukinis lizdas su užsklandomis, žemėjimu, 16A, be rėmelio
Розетка скрытой установки со шторками, с заземлением, 16А, без рамки
Schuko socket outlet with integrated protection against accidental contacts per VDE 0620 Part 1 (child protection) 16A, without frame

IKL 16-214-01 E/x

Įleistinis kištukinis lizdas su žemėjimu, apsaug. sklendėmis, spyruokliniais greito pajungimo kontaktais, 16A, be rėmelio
Розетка скрытой установки с заземлением, со шторками, "plug-in" контакты, 16А, без рамки
Schuko socket outlet with plug-in terminals, with integrated protection against accidental contacts per VDE 0620 Part 1 (child protection) 16A, without frame

IKL 16-004-01 "DATA" E/x

Įleistinis kištukinis lizdas su žemėjimu, simboliu "Data" 16A, be rėmelio
Розетка скрытой установки с заземлением "Data", 16А, без рамки
Schuko socket outlet "Data", 16A, without frame



IKL 16-008-01 E/x (hermetical IP44)

Įleistinis kištukinis lizdas su žemėjimu, dangteliu, hermetinis, 16A, be rėmelio
Розетка скрытой установки с заземлением, герметичная, с крышкой, 16А, без рамки
Schuko socket outlet with hinged lid, 16A, without frame



IKL 16-208-01 E/x (hermetical IP44)

Įleistinis kištukinis lizdas su žemėjimu, dangteliu, spyruokliniais greito pajungimo kontaktais, hermetinis, 16A, be rėmelio
Розетка скрытой установки с заземлением, "plug-in" контакты, герметичная, с крышкой, 16А, без рамки
Schuko socket outlet with plug-in terminals, with hinged lid, 16A, without frame



IKL 16-022-01 E/x (hermetical IP44)

Įleistinis kištukinis lizdas su užsklandomis, žemėjimu ir dangteliu, 16A, be rėmelio
Розетка скрытой установки со шторками и с заземлением, с крышкой, 16А, без рамки
Schuko socket outlet with integrated protection against accidental contacts per VDE 0620 Part 1 (child protection), and hinged lid, 16A, without frame



IKL 16-109 E/x

Įleistinis divi vietus kištukinis lizdas, be žemėjimo, 16A, su rėmeliu
Розетка скрытой установки двойная, с рамкой 16А
Double socket outlet without earthing contact with cover plate, 16A



IKL 16-005 E/x

Įleistinis divi vietus kištukinis lizdas su žemėjimu, 16A, su rėmeliu
Розетка скрытой установки с заземлением, с рамкой, двойная, 16А
Schuko double socket outlet with cover plate, 16A

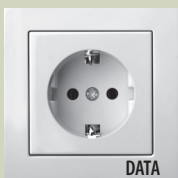

JUNGKILIAI

ВЫКЛЮЧАТЕЛИ / SWITCHES



IJ1 10-003-01 E/x

IJ 1 10-004-01 E/x (su LED /с подсветкой/with backlighting)

IJ1 10-005-01 E/x (hermetical IP44)

Įlestinis vieno klavišo jungiklis, 10A, be rėmelio

Выключатель одноклавишный скрытой установки, 10A, без рамки

1-gang switch, 10A, without frame



IJ2 10-001-01 E/x

IJ 2 10-002-01 E/x (su LED /с подсветкой/with backlighting)

Įlestinis dviejų polių jungiklis, 10A, be rėmelio

Двухполюсный выключатель скрытой установки, 10A, без рамки

2-poles off switch, 10A, without frame



IJ5 10-003-01 E/x

IJ 5 10-004-01 E/x (su LED /с подсветкой/with backlighting)

IJ 5 10-005-01 E/x (hermetical IP44)

Įlestinis dviejų klavišų jungiklis, 10A, be rėmelio (5)

Выключатель двухклавишный скрытой установки, 10A, без рамки (5)

2-gang switch, 10A (5), without frame

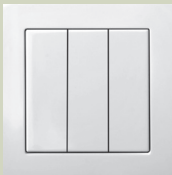

IJ3 16-001-01 E/x

IJ3 16-002-01 E/x (su LED /с подсветкой/with backlighting)

Įlestinis trijų klavišų jungiklis, 16A, be rėmelio

Выключатель 3-клавишный скрытой установки, 16A, без рамки

3-gang switch, 16A, without frame



IP6 10-001-01 E/x

IP6 10-005-01 E/x (hermetical IP44)

IP6 10-002-01 E/x (su LED/с подсветкой/with backlighting)

Įlestinis perjungiklis, 10A, be rėmelio (6)

Переключатель скрытой установки, 10A, без рамки (6)

Two-way 1-gang switch, 10A (6), without frame

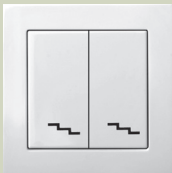

IP6+6 10-001-01 E/x

Įlestinis dviejų klavišų perjungiklis, 10A, be rėmelio (6+6)

Переключатель скрытой установки двухклавишный, 10A, без рамки (6+6)

Two-way 2-gang switch, 10A (6+6), without frame



IJZ 10-001-01 E/x

Įlestinis jungiklis žaliuzėms, vartams, 10A, be rėmelio

Выключатель для жалюзи и ворот скрытой установки, 10A, без рамки

Shutter switch, 10A, for roller blinds, garage doors, without frame

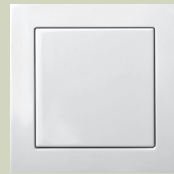

IPK6 10-001-01 E/x

IPK6 10-002-01 E/x (su LED/с подсветкой/with backlighting)

Įlestinis kryžminis perjungiklis, 10A, be rėmelio

Переключатель перекрёстный скрытой установки, 10A, без рамки

Intermediate switch, 10A, without frame

IESJ1 10-001-01 E/x

IESJ1 10-002-01 E/x (su LED /с подсветкой/with backlighting)

IESJ1 10-005-01 E/x (hermetical IP44)

Įlestinis elektros skambučio jungiklis, 10A, be rėmelio

Кнопка звонковая скрытой установки, 10A, без рамки

Push-button switch „Bell“, 10A, without frame

IESJ1-10-001-01M E/x

IESJ1-10-002-01M E/x (su LED /с подсветкой/with backlighting)

Įlestinis impulsinis jungiklis-mygtukas, be fiksacijos, (naudojamas laiptinėse, kompl. su laiko rele), 10A, be rėmelio

Кнопка освещения, скрытой установки, без фиксации (используется на лестничных площадках с реле времени), 10A, без рамки

Neutral push-button, 10A, without frame

RJ-314 E/x

Paviršinį radio bangomis valdomas 1 klavišo jungiklis, 10A, su „Slim Line“ rėmeliu (komplekte siūstuvus ir imtuvus)

Радио выключатель 1кл., 10A, с рамкой „Slim Line“

1-gang radio switch, 10A, with frame „Slim Line“, (set of: signal sender and receiver)

ŠVIESOS REGULIATORIAI

ДИММЕР / DIMMERS

ISR-002-01 E/x

Įlestinis šviesos reguliatorius 400 W įjungiamas/išjungiamas paspaudžiant (kaitrinėms ir halogeninėms lempoms 12V -220V), be rėmelio

Выключатель-светорегулятор скрытой установки 400 W, без рамки

Rotary dimmer with soft lock off switich, 400W, without frame

ISR-004-01 E/x

Įlestinis šviesos reguliatorius 600W įjung. / išjungiamas paspaudžiant (kaitrinėms ir halogeninėms lempoms 12V -220V), be rėmelio

Выключатель-светорегулятор скрытой установки 600W, без рамки

Rotary dimmer with soft lock off switich, 600W

X PLASTIKO SPALVOS KODAI / КОД ЦВЕТА ПЛАСТМАССЫ / PLASTIC COLOR CODE

B	S	R	J	Mt	Ch
Balta White	Smėlio Песочный Sandy	Ruda Коричневый Brown	Juoda Черный Black	Metalic Металлик Metallic	Šampano Шампанского Champagne



TELEKOMUNIKACINIAI LIZDAI

ТЕЛЕКОМУНИКАЦИОННЫЕ ГНЕЗДА /
TELECOMMUNICATIONS SOCKETS



IAL-1-01 E/x (galinis/konечная/ending)

IAL-1-10-01 E/x (tarpinis/проходная/intermediate, -10dB)

Įreikštinis antenos lizdas TV, be rėmelio

Розетка скрытой установки для ТВ антенны, без рамки

TV antenna socket, suitable for cable television, rfi-proof, without frame



IAL-2-01 E/x (galinis/konечная/ending)

IAL-2-8-01 E/x (tarpinis/проходная/intermediate, -8dB)

IAL-2-10-01 E/x (tarpinis/проходная/intermediate, -10dB)

Įreikštinis antenos lizdas TV+R, be rėmelio

Розетка скрытой установки для антенны ТВ+Р, без рамки

TV and Radio antenna socket, suitable for cable television, rfi-proof, without frame



IAL-3-01 E/x (galinis/konечная/ending)

IAL-3-10-01 E/x (tarpinis/проходная/intermediate, -10dB)

Įreikštinis antenos lizdas TV+R+SAT, be rėmelio

Розетка скр. установки для антенны ТВ+Р+CAT, без рамки

TV, Radio, Sat antenna socket, rfi-proof, without frame



ITVL-1-01 E/x (galinis/ конечная/ ending)

Įreikštinis TV pajungimo lizdas su „F“ tipo jungtimi, be rėmelio (tinka DVB-T, DVB-C, DVB-S)

Гнездо скрытой установки для подкл. ТВ, без рамки

TV socket with "F" type connector, without frame



ITVL-2-01 E/x (galinis/ конечная/ ending)

Įreikštinis dvigubas TV pajungimo lizdas su „F“ tipo jungtimis, be rėmelio (tinka DVB-T, DVB-C, DVB-S)

Гнездо скрытой установки для подкл. двух ТВ, без рамки

Double TV socket with "F" type connectors, without frame



HDMI+TV-002-01 E/x

Įreikštinis TV ir HDMI pajungimo lizdas, be rėmelio

Гнездо скрытой установки для подкл. ТВ и HDMI, без рамки

TV and HDMI socket, without frame



ITL-001-01 E/x

Įreikštinis telefono pajungimo lizdas, RJ11 kat. 3, be rėmelio

Гнездо телефонное скрытой установки, RJ11 3 кат., без рамки

Phone socket, RJ11 CAT 3, without frame



ITL-002-01 E/x

Įreikštinis 2 telefonų pajungimo lizdas, 2xRJ11 kat. 3, be rėmelio

Гнездо телефонное 2 мест скрытой установки, 2xRJ11 3 кат., без рамки

2 Phones socket, 2 x RJ11 CAT 3, without frame



IKL-001-01 E/x

Įreikštinis kompiuterio pajungimo lizdas, RJ45 kat. 6e, be rėmelio

Гнездо скрытой установки для компьютера, RJ45 кат.6, без рамки

Computer socket, RJ45 CAT 6e, without frame



IKL-002-01 E/x

Įreikštinis 2 kompiuterių pajungimo lizdas, 2 x RJ45 kat. 6e, be rėmelio

Гнездо скрытой установки для 2 компьютеров, 2 x RJ 45 кат.6, без рамки

Computer socket double, 2 x RJ45 CAT 6e, without frame



ITKL-001-01 E/x

Įreikštinis telefono ir kompiuterio pajungimo lizdas, RJ11 kat. 3 + RJ45 kat. 6e, be rėmelio

Гнездо скрытой установки для телефона и компьютера, RJ11, кат 3 + RJ45, кат. 6, без рамки

Phone and computer socket, RJ11 CAT 3 + RJ45 CAT 6e, without frame



ITVKL-1-01 E/x

Įreikštinis TV ir kompiuterio pajungimo lizdas, RJ45 kat. 6e, be rėmelio

Гнездо скрытой установки для ТВ и компьютера, RJ 45 кат. 6, без рамки

Computer RJ45 CAT 6e, and TV socket, without frame

GARSO - VAIZDO LIZDAI

АУДИО - ВИДЕО ГНЕЗДА /
AUDIO - VIDEO SOCKETS



IGL-2-01 E/x

Įleistinis 1 garsiakalbio pajungimo lizdas (laidui iki 2,5 mm²), spyruokliniai kontaktai, pajungimo kaladėlė, be rėmelio

Гнездо скрытой установки для подключения 1 громкоговорителя, пружинные контакты, колодка подключения (< 2,5 mm²), без рамки

Audio socket for loudspeakers (suitable for cables < 2,5 mm²), automatic terminal, equipped with screw connector block for easier wiring



IGL-4-01 E/x

Įleistinis 2 garsiakalbių pajungimo lizdas (laidui iki 2,5 mm²), spyruokliniai kontaktai, pajungimo kaladėlė, be rėmelio

Гнездо скрытой установки для подключения 2 громкоговорителей, пружинные контакты, колодка подключения (< 2,5 mm²), без рамки

Audio socket for loudspeakers (suitable for cables < 2,5 mm²), automatic terminal, equipped with screw connector block for easier wiring



IGSVL-002-01 E/x

Įleistinis garso + vaizdo pajungimo lizdas (RCA+S-Video), be rėmelio

Гнездо скрытой установки для А/В подключения (РЦА + С-Видео), без рамки

RCA socket for audio- video connections and S-Video socket for video connection



HDMI+USB - 002-01 E/x

Įleistinis HDMI ir USB lizdas, skirtas aukštos kokybės vaizdo signalui perduoti nuo šaltinio (HD-DVD ar Blue-Ray grotuvo) iki signalo imtuvo (Plasma, LCD, LED televizoriaus), be rėmelio

HDMI и USB гнездо скрытой установки для передачи видеосигнала высокого качества (HD) от источника (HD-DVD или Blu-Ray проигрывателя) к воспроизводителю (плазменные, LCD, LED TV), без рамки

HDMI and USB socket outlet used to transmit High-Definition (HD) digital audio/video streams between a source (HD-DVD or Blue-Ray player) and compatible receiver (Plasma, LCD, LED TV)



HDMI-002-01 E/x

Įleistinis 2xHDMI lizdas skirtas aukštos kokybės vaizdo signalui perduoti nuo šaltinio (HD-DVD ar Blue-Ray grotuvo) iki signalo imtuvo (Plasma, LCD, LED televizoriaus), be rėmelio

2x HDMI гнездо скрытой установки для передачи видеосигнала высокого качества (HD) от источника (HD-DVD или Blu-Ray проигрывателя) к воспроизводителю (плазменные, LCD, LED телевизоры), без рамки

2xHDMI socket outlet used to transmit High-Definition (HD) digital audio/video streams between a source (HD-DVD or Blue-Ray player) and compatible receiver (Plasma, LCD, LED TV)



TERMOSTATAI

ТЕРМОСТАТЫ /
THERMOSTATES

IT-01 E/B *

Įleistinis elektroninis grindų šildymo termostatas su 3m. ilgio grindų temperatūros jutikliu, 230V, 3200W, 14A, temperatūros skalė (+5 iki +40°C), naktinio temperatūros žeminimo funkcija. Su rėmeliu.

Электронный термостат (терморегулятор) с 3м датчиком температуры пола используется в целях управления системами теплых полов и устанавливается в стандартной коробке для внутреннего использования, 230В, 3200Вт, 14А, температурная шкала (от+5 до +40°).

Flush mounting electronic floor heating thermostat with on/off switch and LED, equipped with the external 3m.long (floor) temperature sensor, 230V, 3200W, 14A, temperature range (+5 +40°C). Thermostat has setback temperature function (5°C below the set temperature) by remote timer.

IT-02 E/B *

Įleistinis programuojamas elektroninis grindų šildymo termostatas su skystųjų kristalų ekranu ir laikmačiu, 3m ilgio grindų jutikliu, 230V, 3600W, 16A, temperatūros skalė (+5 iki +45°C). Turi integruotą adaptacijos funkciją, energijos taupymo režimą, elektros energijos sąnaudų skaitiklį. Su rėmeliu.

Электронный термостат (терморегулятор) с графическим дисплеем и таймером. 3м датчиком температуры пола используется в целях управления системами теплых полов. Устанавливается в стандартную коробку для внутреннего использования. Имеет интегрированную функцию адаптации, режим экономии энергии, счетчик потребления электроэнергии. 230В, 3600Вт, 16А, температурная шкала (от+5 до +45°).

Flush mounting programmable floor heating thermostat, equipped with 3m external (floor) temperature sensor, 230V, 3600W, 16A, temperature range (+5 iki +45°C). Thermostat has already been pre-programmed in the factory. The programme is adopted to work at most economy regime according to the climate and mode of week.

D-001-01 E/x

Įleistinis dangtelis- aklė, be rėmelio

Заглушка скрытой установки, без рамки

Cover, without frame

HT-IP44

Hermetinis tarpiklis jungikliui / lizdui

Полипропиленовая прокладка

Sealing ring for swithes / sockets

* Tik baltos spalvos.

Kitos sp. galimos tik pagal spec. užsakymus (juoda, metalik, šampano).

* Только белый цвет.

* Only white colour.

X PLASTIKO SPALVOS KODAI / КОД ЦВЕТА ПЛАСТМАССЫ / PLASTIC COLOR CODE

B

Balta
Белый
White

S

Smėlio
Песочный
Sandy

R

Ruda
Коричневый
Brown

J

Juoda
Черный
Black

Mt

Metalik
Металлик
Metallic

Ch

Šampano
Шампанского
Champagne



SERIE EPSILON

PLASTIKINIAI RĖMELIAI, 87MM

ПЛАСТИКОВЫЕ РАМКИ, 87MM

PLASTIC FRAMES, 87MM



Standartinė pakuotė 50vnt. 1vietos, 25vnt. 2vietų ir 10vnt. 3/4/5vietų
Стандартная упаковка 50шт. 1места, 15шт. 2мест. 3/4/5 мест. 10шт.
Standart packing 1/2place 8pc., 3/4/5places 10 pcs.

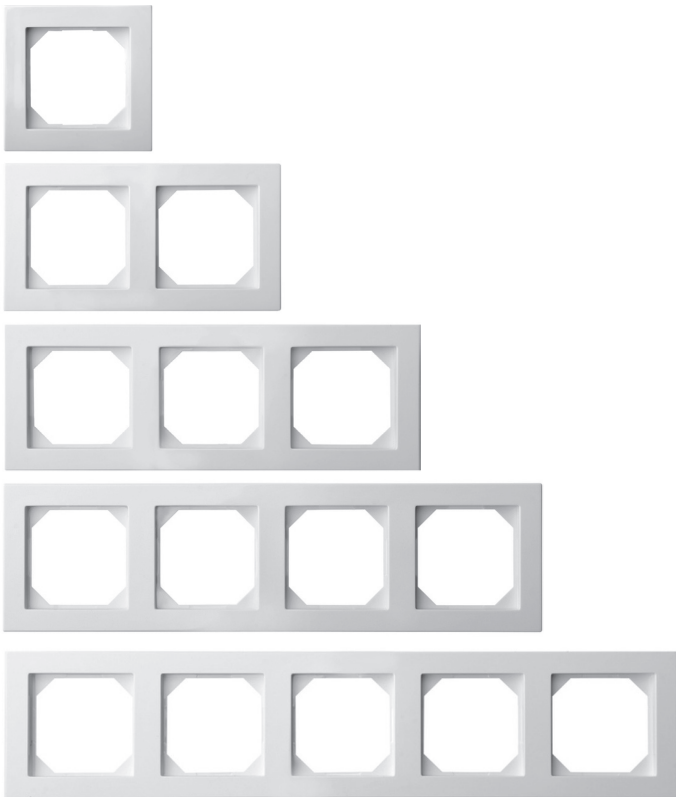

K14-245-01 E/X (87mm x 87mm)

Rėmelis 1 vietas, vertikaliai arba horizontaliai montavimui

Рамка 1 место, вертикального или горизонтального монтажа

Cover frame for vertical or horizontal installation, 1-gang

K14-245-02 E/X (87mm x 157mm)

Rėmelis 2 vietas, vertikaliai arba horizontaliai montavimui

Рамка 2 мест, вертикального или горизонтального монтажа

Cover frame for vertical or horizontal installation, 2-gang

K14-245-03 E/X (87mm x 228mm)

Rėmelis 3 vietas, vertikaliai arba horizontaliai montavimui

Рамка 3 мест, вертикального или горизонтального монтажа

Cover frame for vertical or horizontal installation, 3-gang

K14-245-04 E/X (87mm x 299mm)

Rėmelis 4 vietas, vertikaliai arba horizontaliai montavimui

Рамка 4 мест, вертикального или горизонтального монтажа

Cover frame for vertical or horizontal installation, 4-gang

K14-245-05 E/X (87mm x 371mm)

Rėmelis 5 vietas, vertikaliai arba horizontaliai montavimui

Рамка 5 мест, вертикального или горизонтального монтажа

Cover frame for vertical or horizontal installation, 5-gang

Epsilon 87 mm rėmelių schematinė vizualizacija
 Схема рамок 87 мм, серии Эпсилон
 87 mm frames in Epsilon serie

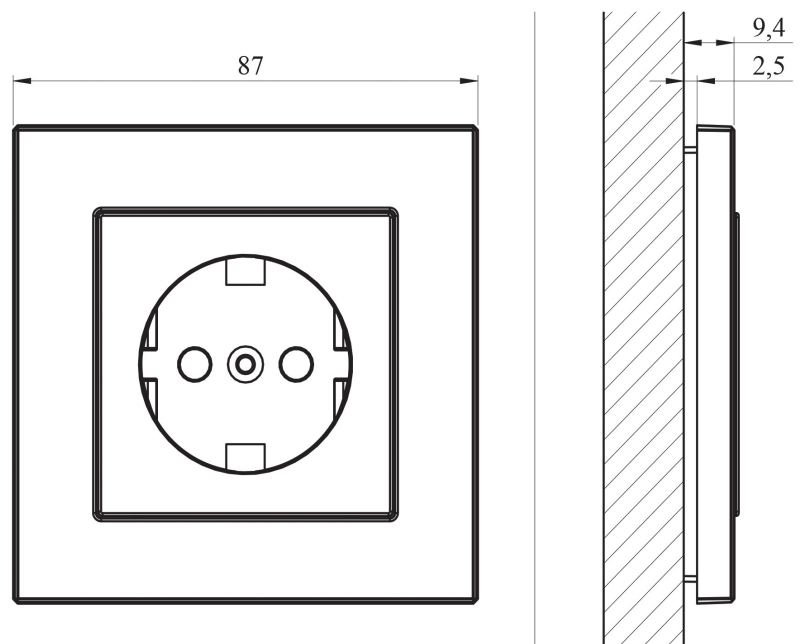

- X** PLASTIKO SPALVOS KODAI / КОД ЦВЕТА ПЛАСТМАССЫ / PLASTIC COLOR CODE
- | | | | | | |
|-------------------------|-----------------------------|-----------------------------|--------------------------|---------------------------------|-------------------------------------|
| B | S | R | J | Mt | Ch |
| Balta
Белый
White | Smėlio
Песочный
Sandy | Ruda
Коричневый
Brown | Juoda
Черный
Black | Metalic
Металлик
Metallic | Šampano
Шампанского
Champagne |

SERIE EPSILON

PLASTIKINIAI RĖMELIAI **SLIM LINE** VIENTISI, 82mm*

ПЛАСТИКОВЫЕ РАМКИ, EPSILON SLIM LINE 82MM*

PLASTIC FRAMES, EPSILON SLIM LINE, 82MM*

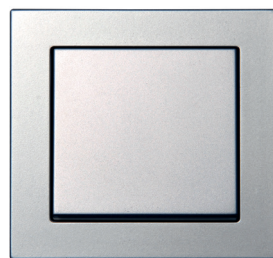
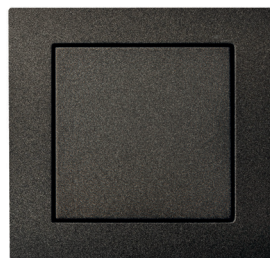
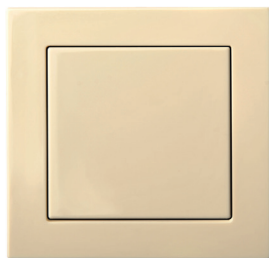

Standartinė pakuotė 50vnt. 1vietos, 25vnt. 2vietų ir 10vnt. 3/4/5vietų
Стандартная упаковка 50шт. 1места, 15шт., 2мест. 3/4/5 мест. 10шт.
Standart packing 1/2place 8pc., 3/4/5places 10 pcs.

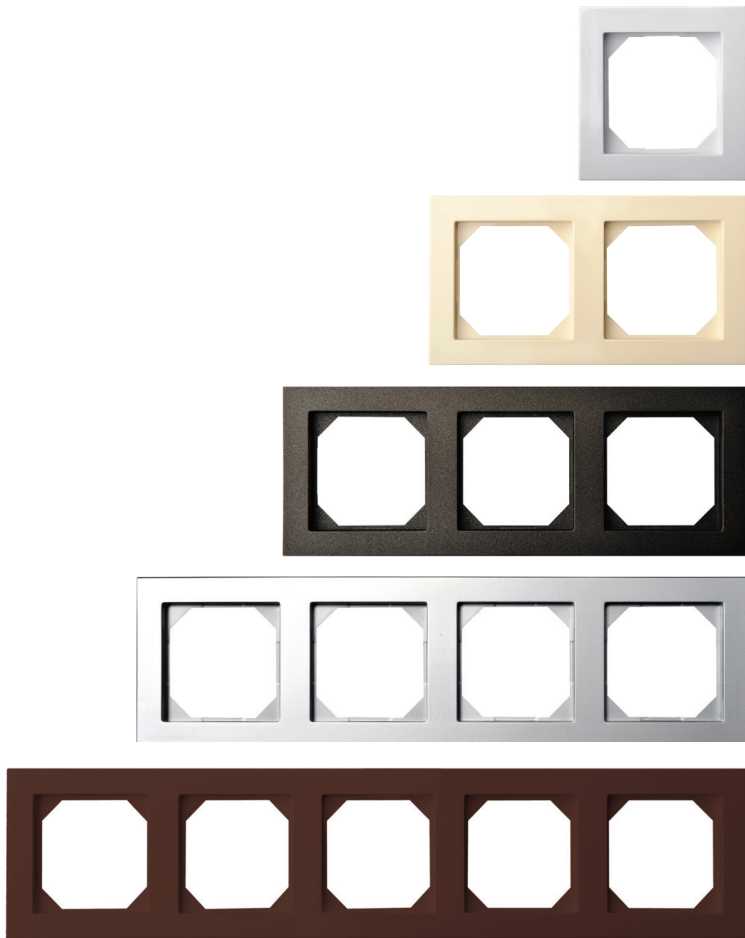

K14-145-01 E/X (82mm x 82mm)

Rėmelis 1 vietas, vertikaliai arba horizontaliai montavimui

Рамка 1 место, вертикального или горизонтального монтажа

Cover frame for vertical or horizontal installation, 1-gang

K14-145-02 E/X (82mm x 153mm)

Rėmelis 2 vietas, vertikaliai arba horizontaliai montavimui

Рамка 2 мест, вертикального или горизонтального монтажа

Cover frame for vertical or horizontal installation, 2-gang

K14-145-03 E/X (82mm x 224mm)

Rėmelis 3 vietas, vertikaliai arba horizontaliai montavimui

Рамка 3 мест, вертикального или горизонтального монтажа

Cover frame for vertical or horizontal installation, 3-gang

K14-145-04 E/X (82mm x 296mm)

Rėmelis 4 vietas, vertikaliai arba horizontaliai montavimui

Рамка 4 мест, вертикального или горизонтального монтажа

Cover frame for vertical or horizontal installation, 4-gang

K14-145-05 E/X (82mm x 366mm)

Rėmelis 5 vietas, vertikaliai arba horizontaliai montavimui

Рамка 5 мест, вертикального или горизонтального монтажа

Cover frame for vertical or horizontal installation, 5-gang

Epsilon Slim line 82 mm rėmelių schematinė vizualizacija
 Схема рамок 82 мм, серии Эпсилон Slim line
 82 mm frames in Epsilon Slim line

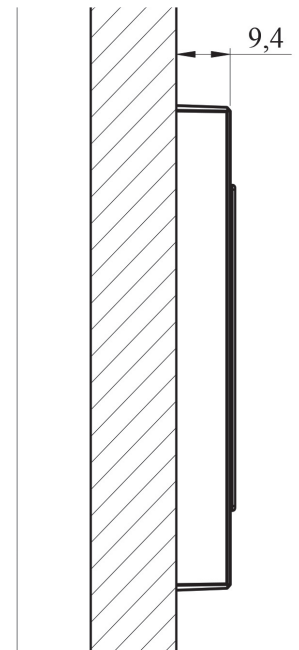
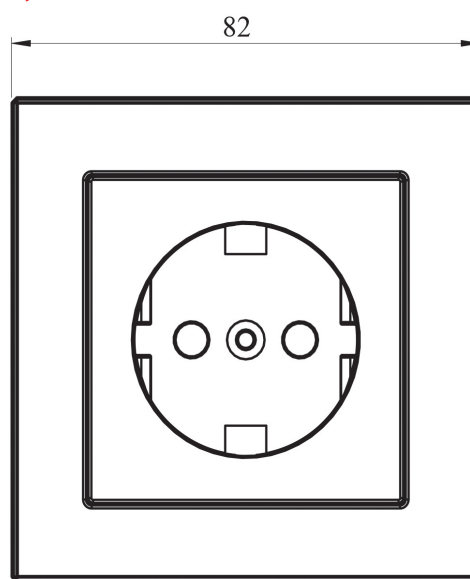

X PLASTIKO SPALVOS KODAI / КОД ЦВЕТА ПЛАСТМАССЫ / PLASTIC COLOR CODE

B	S	R	J	Mt	Ch
Balta Белый White	Smėlio Песочный Sandy	Ruda Коричневый Brown	Juoda Черный Black	Metalic Металлик Metallic	Šampano Шампанского Champagne

SERIE EPSILON

MEDINIAI RĖMELIAI, 87MM

ДЕРЕВЯННЫЕ РАМКИ, 87MM

WOODEN FRAMES, 87MM

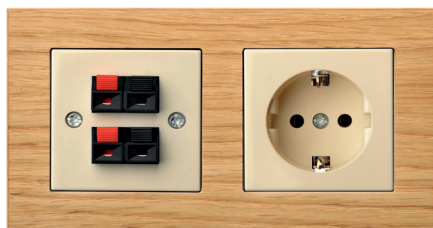

Standartinė pakuotė 50vnt. 1vietos, 25vnt. 2vietų ir 10vnt. 3/4/5vietų
Стандартная упаковка 50шт. 1места, 15шт. 2мест. 3/4/5 мест. 10шт.
Standart packing 1/2place 8pc., 3/4/5places 10 pcs.

Natūralus ąžuolas / Дуб натуральный / Oak wood (E/OW)

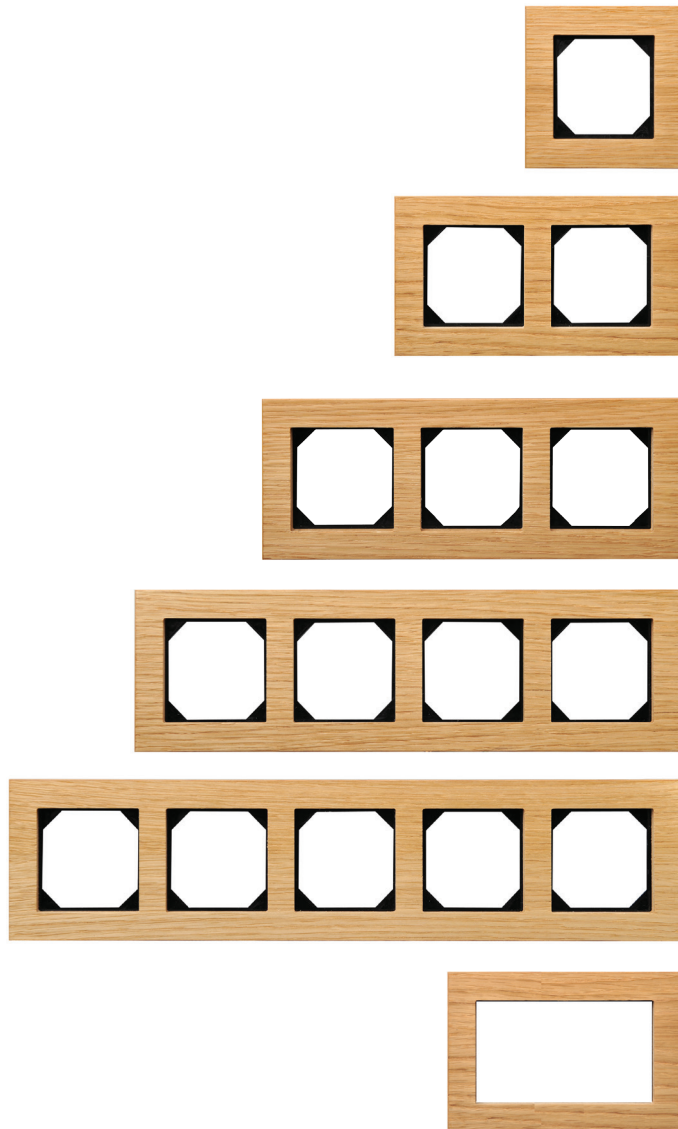

K14-245-01 E/OW

Rėmelis 1 vietos, natūralus ąžuolas

Рамка 1 места, натуральный дуб

Cover frame, 1-gang, natural oak wood

K14-245-02 E/OW

Rėmelis 2 vietų, natūralus ąžuolas

Рамка 2 мест, натуральный дуб

Cover frame, 2-gang, natural oak wood

K14-245-03 E/OW

Rėmelis 3 vietų, natūralus ąžuolas

Рамка 3 мест, натуральный дуб

Cover frame, 3-gang, natural oak wood

K14-245-04 E/OW

Rėmelis 4 vietų, natūralus ąžuolas

Рамка 4 мест, натуральный дуб

Cover frame 4 places, natural oak wood

K-14-245-05 E/OW

Rėmelis 5 vietų, natūralus ąžuolas

Рамка 5 мест, натуральный дуб

Cover frame, 5-gang, natural oak wood

K14-245-09 E/OW

Rėmelis 2 vietų kištukiniams lizdams IKL16-109E & IKL16-005E, natūralus ąžuolas

Рамка 2 мест. розеткам IKL16-109E & IKL16-005E, натуральный дуб

Cover frame for double socket outlets IKL16-109E & IKL16-005E, natural oak wood

GALIMOS KOMBINACIJOS SU SKIRTINGOS SPALVOS PLASTIKO APDAILOMIS

КОМБИНАЦИИ С ОБЛИЦОВКОЙ ИЗ РАЗНОГО ЦВЕТА ПЛАСТМАССЫ /

COMBINATIONS WITH DIFFERENT COLOUR PLASTICS



SERIE EPSILON

MEDINIAI RĖMELIAI, 87mm

ДЕРЕВЯННЫЕ РАМКИ, 87MM

WOODEN FRAMES, 87MM



Standartinė pakuotė 50vnt. 1vietos, 25vnt. 2vietų ir 10vnt. 3/4/5vietų
Стандартная упаковка 50шт. 1места, 15шт., 2мест. 3/4/5 мест. 10шт.
Standart packing 1/2place 8pc., 3/4/5places 10 pcs.

Riešutmedis / Ореховое дерево / Nut wood (E/NW)

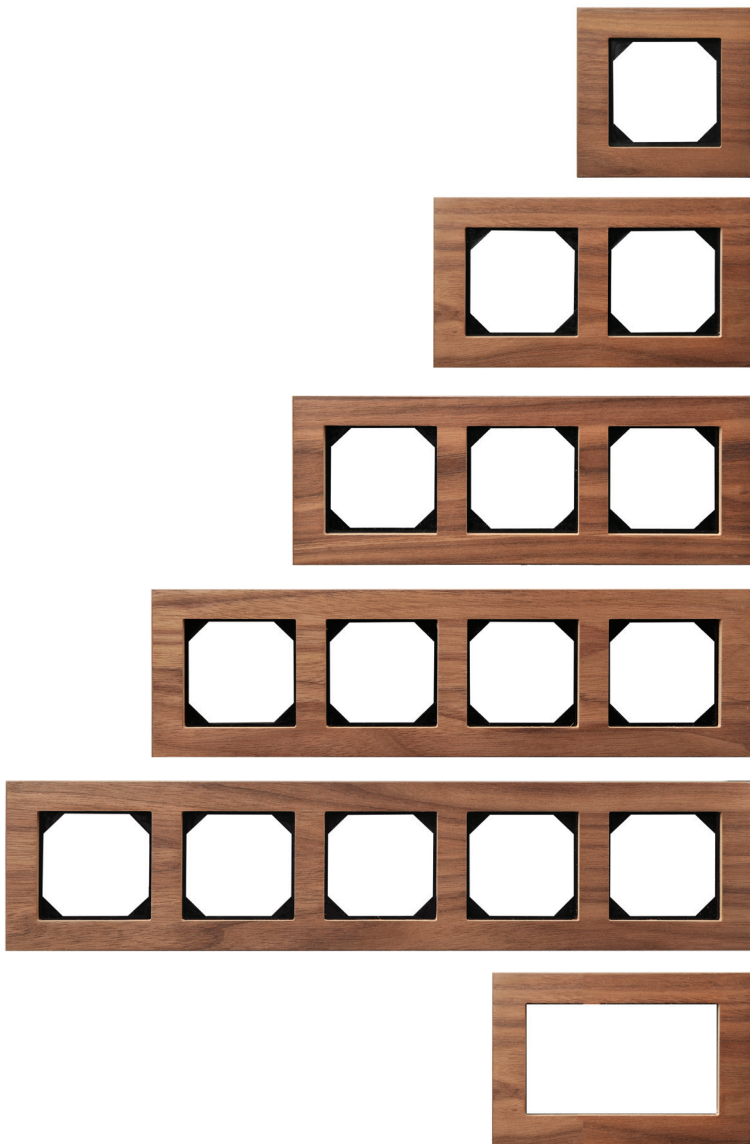

K14-245-01 E/NW

Rēmelis 1 vietas, natūralus riešutmedis

Рамка 1 места, натуральное ореховое дерево

Cover frame, 1-gang, natural nut wood

K14-245-02 E/NW

Rēmelis 2 vietas, natūralus riešutmedis

Рамка 2 мест, натуральное ореховое дерево

Cover frame, 2-gang, natural nut wood

K14-245-03 E/NW

Rēmelis 3 vietas, natūralus riešutmedis

Рамка 3 мест, натуральное ореховое дерево

Cover frame, 3-gang, natural nut wood

K14-245-04 E/NW

Rēmelis 4 vietas, natūralus riešutmedis

Рамка 4 мест, натуральное ореховое дерево

Cover frame, 4-gang, natural nut wood

K-14-245-05 E/NW

Rēmelis 5 vietas, natūralus riešutmedis

Рамка 5 мест, натуральное ореховое дерево

Cover frame, 5-gang, natural nut wood

K14-245-09 E/NW

Rēmelis 2 vietų kištukiniams lizdams, natūralus riešutmedis

Рамка 2 мест. розеткам, натуральное ореховое дерево

Cover frame for double socket outlets, natural nut wood

GALIMOS KOMBINACIJOS SU SKIRTINGOS SPALVOS PLASTIKO APDAILOMIS

КОМБИНАЦИИ С ОБЛИЦОВКОЙ ИЗ РАЗНОГО ЦВЕТА ПЛАСТМАССЫ /

COMBINATIONS WITH DIFFERENT COLOUR PLASTICS

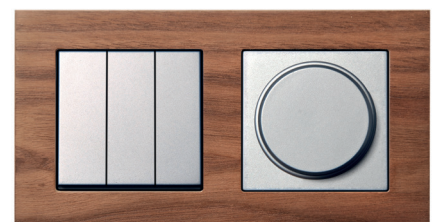

SERIE EPSILON

MEDINIAI RĖMELIAI, 87mm

ДЕРЕВЯННЫЕ РАМКИ, 87MM

WOODEN FRAMES, 87MM



Standartinė pakuotė 50vnt. 1vietos, 25vnt. 2vietų ir 10vnt. 3/4/5vietų
Стандартная упаковка 50шт. 1места, 15шт., 2мест. 3/4/5 мест. 10шт.
Standart packing 1/2place 8pc., 3/4/5places 10 pcs.

Balintas ąžuolas / Дуб отбеленный / Oiled oak wood (E/OOW)

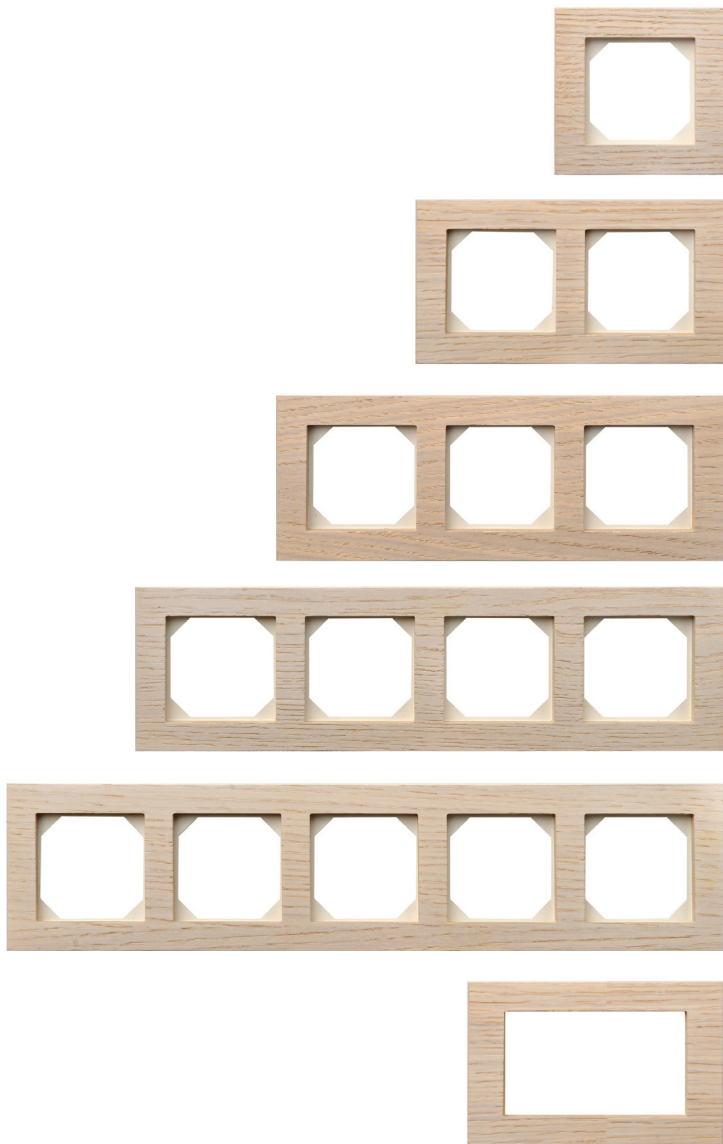

K14-245-01 E/OOW

Rėmelis 1 vietas, balintas ąžuolas

Рамка 1 места, дуб отбеленный

Cover frame, 1-gang, oiled oak wood

K14-245-02 E/OOW

Rėmelis 2 vietų, balintas ąžuolas

Рамка 2 мест, дуб отбеленный

Cover frame, 2-gang, oiled oak wood

K14-245-03 E/OOW

Rėmelis 3 vietų, balintas ąžuolas

Рамка 3 мест, дуб отбеленный

Cover frame, 3-gang, oiled oak wood

K14-245-04 E/OOW

Rėmelis 4 vietų, balintas ąžuolas

Рамка 4 мест, дуб отбеленный

Cover frame, 4-gang, oiled oak wood

K14-245-05 E/OOW

Rėmelis 5 vietų, balintas ąžuolas

Рамка 5 мест, дуб отбеленный

Cover frame, 5-gang, oiled oak wood

K14-245-09 E/OOW

Rėmelis 2 vietų kištukiniams lizdams, balintas ąžuolas

Рамка 2 мест, розеткам, дуб отбеленный

Cover frame for double socket outlets, oiled oak wood

GALIMOS KOMBINACIJOS SU SKIRTINGOS SPALVOS PLASTIKO APDAILOMIS

КОМБИНАЦИИ С ОБЛИЦОВКОЙ ИЗ РАЗНОГО ЦВЕТА ПЛАСТМАССЫ /

COMBINATIONS WITH DIFFERENT COLOUR PLASTICS



SERIE EPSILON

STIKLINIAI RĖMELIAI, 87mm

СТЕКЛЯННЫЕ РАМКИ, 87MM

GLASS FRAMES, 87MM



Standartinė pakuotė 50vnt. 1vietos, 25vnt. 2vietų ir 10vnt. 3/4/5vietų
Стандартная упаковка 50шт. 1места, 15шт. 2мест. 3/4/5 мест. 10шт.
Standart packing 1/2place 8pc., 3/4/5places 10 pcs.

Juodas stiklas / Черное стекло / Black glass RAL 9005 (E/BG)

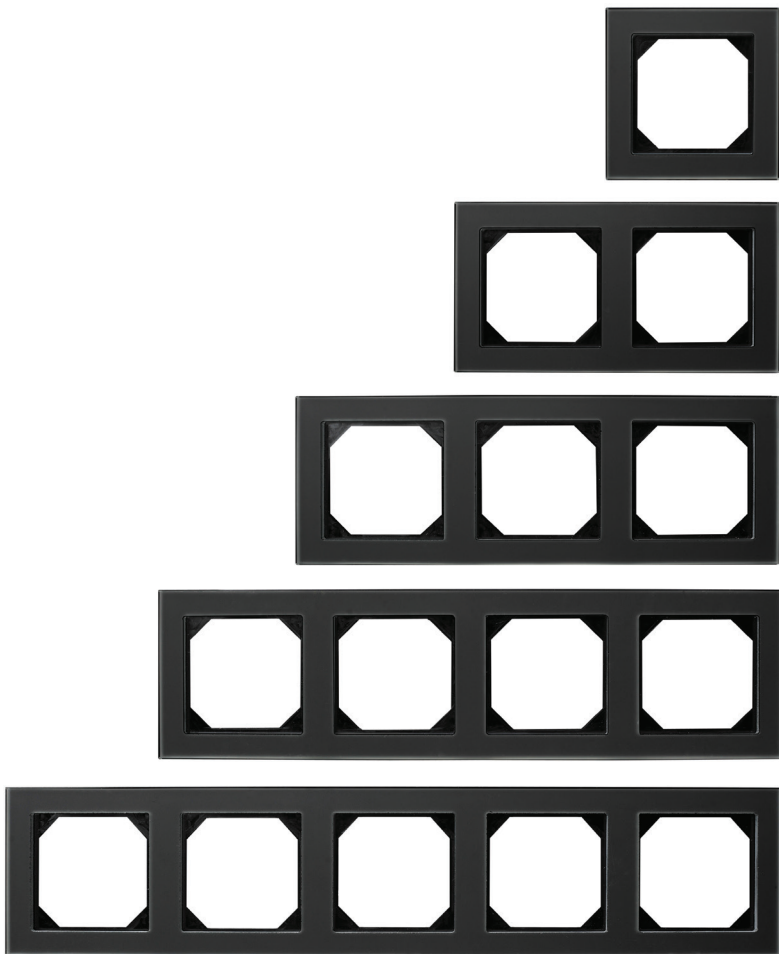

K14-245-01 E/BG

Rėmelis 1 vietas, juodas stiklas

Рамка 1 места, черное стекло

Cover frame, 1-gang, black glass

K14-245-02 E/BG

Rėmelis 2 vietas, juodas stiklas

Рамка 2 мест, черное стекло

Cover frame, 2-gang, black glass

K14-245-03 E/BG

Rėmelis 3 vietas, juodas stiklas

Рамка 3 мест, черное стекло

Cover frame, 3-gang, black glass

K14-245-04 E/BG

Rėmelis 4 vietas, juodas stiklas

Рамка 4 мест, черное стекло

Cover frame, 4-gang, black glass

K14-245-05 E/BG

Rėmelis 5 vietas, juodas stiklas

Рамка 5 мест, черное стекло

Cover frame, 5-gang, black glass

GALIMOS KOMBINACIJOS SU SKIRTINGOS SPALVOS PLASTIKO APDAILOMIS

КОМБИНАЦИИ С ОБЛИЦОВКОЙ ИЗ РАЗНОГО ЦВЕТА ПЛАСТМАССЫ /

COMBINATIONS WITH DIFFERENT COLOUR PLASTICS



SERIE EPSILON

STIKLINIAI RĖMELIAI, 87mm

СТЕКЛЯННЫЕ РАМКИ, 87ММ

GLASS FRAMES, 87MM



Standartinė pakuotė 50vnt. 1vietos, 25vnt. 2vietų ir 10vnt. 3/4/5vietų
Стандартная упаковка 50шт. 1места, 15шт., 2мест. 3/4/5 мест. 10шт.
Standart packing 1/2place 8pc., 3/4/5places 10 pcs.

Baltas stiklas / Белое стекло / White glass (RAL 9016) (E/WG)

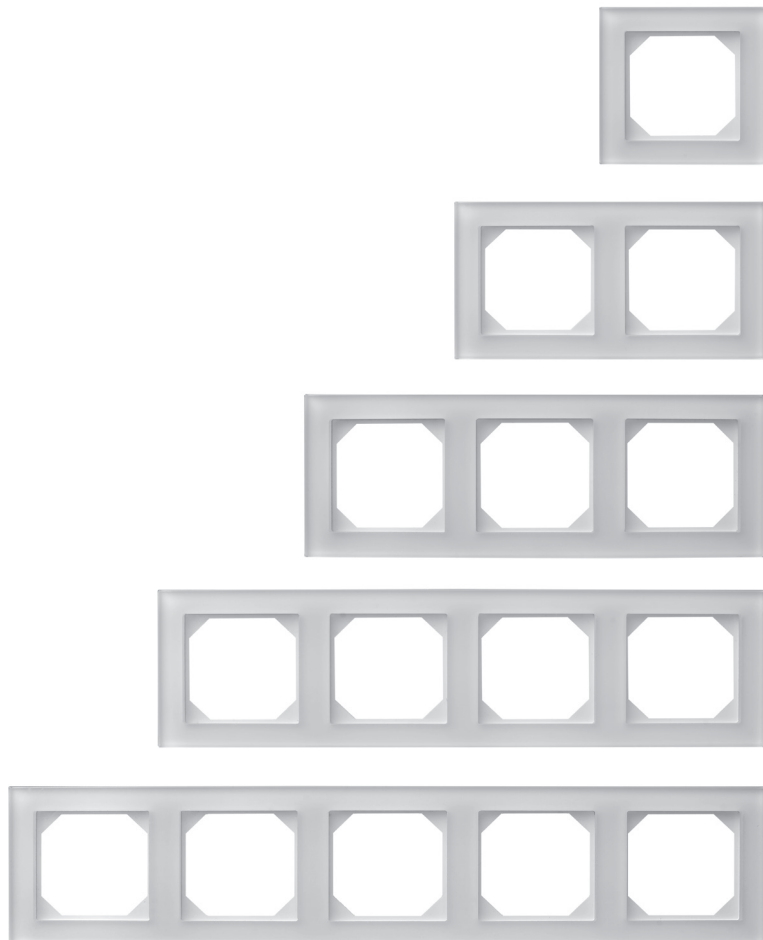

K14-245-01 E/WG

Rēmelis 1 vietas, baltas stiklas
 Рамка 1 места, белое стекло
 Cover frame, 1-gang, white glass

K14-245-02 E/WG

Rēmelis 2 vietas, baltas stiklas
 Рамка 2 мест, белое стекло
 Cover frame, 2-gang, white glass

K14-245-03 E/WG

Rēmelis 3 vietas, baltas stiklas
 Рамка 3 мест, белое стекло
 Cover frame, 3-gang, white glass

K-14-245-04 E/WG

Rēmelis 4 vietas, baltas stiklas
 Рамка 4 мест, белое стекло
 Cover frame, 4-gang, white glass

K-14-245-05 E/WG

Rēmelis 5 vietas, baltas stiklas
 Рамка 5 мест, белое стекло
 Cover frame, 5-gang, white glass

GALIMOS KOMBINACIJOS SU SKIRTINGOS SPALVOS PLASTIKO APDAILOMIS

КОМБИНАЦИИ С ОБЛИЦОВКОЙ ИЗ РАЗНОГО ЦВЕТА ПЛАСТМАССЫ /
 COMBINATIONS WITH DIFFERENT COLOUR PLASTICS



SERIE EPSILON

STIKLINIAI RĖMELIAI, 87mm

СТЕКЛЯННЫЕ РАМКИ, 87MM

GLASS FRAMES, 87MM



Standartinė pakuotė 50vnt. 1vietos, 25vnt. 2vietų ir 10vnt. 3/4/5vietų
Стандартная упаковка 50шт. 1места, 15шт., 2мест. 3/4/5 мест. 10шт.
Standart packing 1/2place 8pc., 3/4/5places 10 pcs.

Natūralus stiklas / Натуральное стекло/Natural glass (RAL 9003) (E/NG)

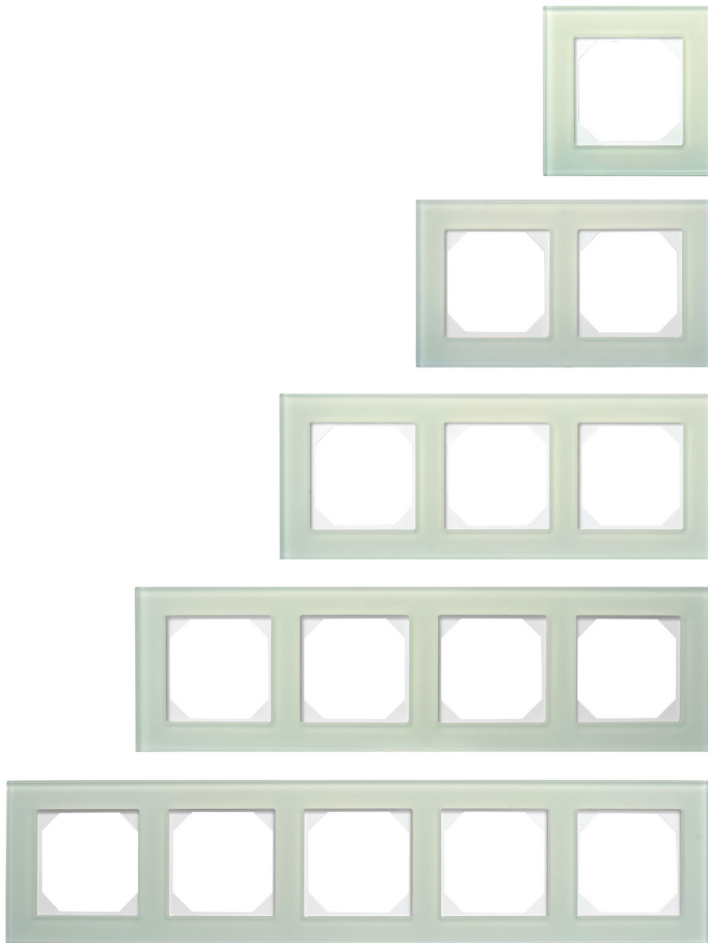

K14-245-01 E/NG

Rēmelis 1 vietas, natūralus stiklas

Рамка 1 места, натуральное стекло

Cover frame, 1-gang, natural glass

K14-245-02 E/NG

Rēmelis 2 vietas, natūralus stiklas

Рамка 2 мест, натуральное стекло

Cover frame, 2-gang, natural glass

K14-245-03 E/NG

Rēmelis 3 vietas, natūralus stiklas

Рамка 3 мест, натуральное стекло

Cover frame, 3-gang, natural glass

K14-245-04 E/NG

Rēmelis 4 vietas, natūralus stiklas

Рамка 4 мест, натуральное стекло

Cover frame, 4-gang, natural glass

K14-245-05 E/NG

Rēmelis 5 vietas, natūralus stiklas

Рамка 5 мест, натуральное стекло

Cover frame, 5-gang, natural glass

GALIMOS KOMBINACIJOS SU SKIRTINGOS SPALVOS PLASTIKO APDAILOMIS

КОМБИНАЦИИ С ОБЛИЦОВКОЙ ИЗ РАЗНОГО ЦВЕТА ПЛАСТМАССЫ /

COMBINATIONS WITH DIFFERENT COLOUR PLASTICS



Epsilon 87 mm ir 82 mm skirtumų schematinė vizualizacija

Схема различия рамки 87 мм и 82 мм серии Эпсилон

Difference between 87 mm frames and 82 mm frames in Epsilon serie

Epsilon 87 mm rėmeliai.
Эпсилон рамки 87 мм.
Epsilon frames 87 mm.

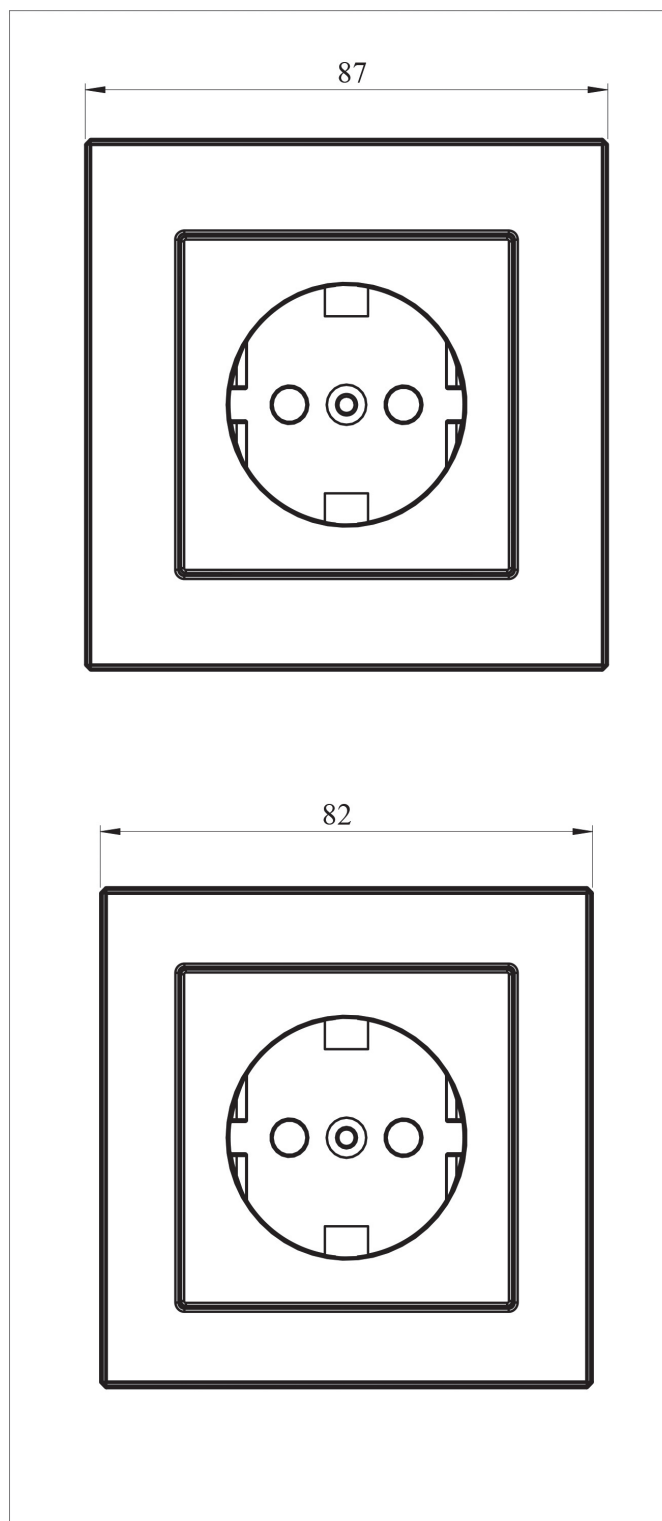

Epsilon Slim Line 82 mm rėmeliai.
Эпсилон Slim Line рамки 82 мм.
Epsilon Slim Line frames 82 mm.

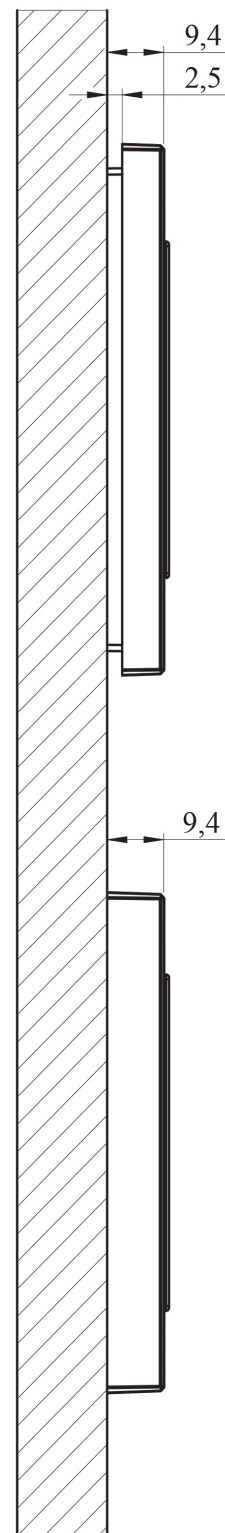

LIREGUS

4 770025 874271 >

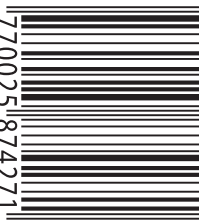

Distributor:

UAB „Liregus“, Skrobly g. 19,
LT-03141 Vilnius, Lietuva
Tel. +370 5 233 6476
Faks. +370 216 1106
info@liregus.lt
www.liregus.lt, www.liregus.eu
www.liregus.com

ЗАО «Лирегус», ул. Скроблу 19,
Вильнюс LT-03141, Литва.
Тел. +370 5 233 6476
Факс +370 5 216 1106
info@liregus.lt
www.liregus.lt, www.liregus.eu
www.liregus.com

JSC "Liregus", Skrobly str. 19,
LT-03141 Vilnius, Lithuania.
Ph. +370 5 233 6476
Fax +370 5 216 1106
info@liregus.lt
www.liregus.lt, www.liregus.eu
www.liregus.com

